

BECK®

KANAL- & SCHACHTGERÄTE
SCHACHTREGULIERUNGEN



Rohrverschlüsse
Rohrprüfgeräte
Verbaugeräte

Weitere **BECK®** - Produkte:

- Schachtdeckel-Hebegeräte
- Sicherheits-Schacht-Abdeckroste
- Anti-Klapper-Ringe
- Anti-Klapper-Einlage aus dem Beutel
- Schachtrahmenheber
- Schachtschalungen u. -Absperrplatten
- Schachtvergussmörtel "EBRALIT"
- Schachtabdichtblasen
- Rohr-Sanierungspacker
- Geruchsfilter und Wasserstopp



BECK®

KANAL- & SCHACHTGERÄTE
SCHACHTREGULIERUNGEN

Beck GmbH
Kanal- und Schachtgeräte
Schachtregulierungen
Obere Mühle 11, Bonfeld
74906 Bad Rappenau
Deutschland

Fon: +49 (0) 70 66 / 99 20-0
Fax: +49 (0) 70 66 / 99 20-20
Internet: www.beck-tec.de
E-Mail: info@beck-tec.de

Änderungen vorbehalten. Alle Abbildungen und Maße sind unverbindlich.

Ausgabe 2018



Absperren, Prüfen oder
Umleiten in Rohren
und Schächten

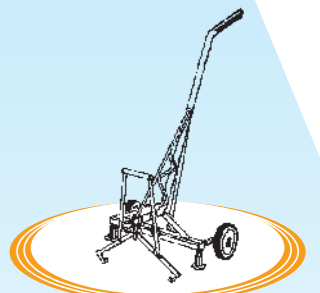

Übersicht

Unsere Rohrverschlüsse sind das ausgereifte Ergebnis einer an der Praxis orientierten Forschung und Entwicklung, sowie einer langjährigen Erfahrung in Produktion und Einsatz unserer Spezialprodukte.

Die eigene Gummiproduktion ermöglicht uns eine hohe Flexibilität. Neben unserem Standardprogramm können individuelle Wünsche unserer Kunden schnell und zuverlässig verwirklicht werden.

Unsere Geräte unterliegen einer laufenden Qualitätsoptimierung und Qualitätssicherung, die dem Benutzer die bestmögliche Funktionalität und Sicherheit bieten.

Unsere Rohrverschlüsse und Rohrprüfgeräte zeichnen sich aus durch:

- einfachen, sicheren und schnellen Einsatz,
- einheitlichen Betriebsdruck von 1,5 bar,
- Erreichen der max. Größe bei ca. 0,8 bar,
- optimale Abdichteigenschaften durch großflächiges Anliegen an der Rohrwand und patentierte Gummitechnik,
- hervorragende Haftreibung bei allen Rohr- und Schachtarten durch spezielle Beschaffenheit der Gummioberfläche,
- geringen Gerätebedarf für großen Nennweitenbereich.
- Mit nur 3 Gerätegrößen Nennweitenbereiche von 85 - 1200 mm absperren.
- Großes Maß an Vielseitigkeit und Sicherheit dank extrem dehnfähigem Gummimantel.

Anwendungsbeispiel bei Wasserdichtheitsprüfung nach DIN EN 1610:

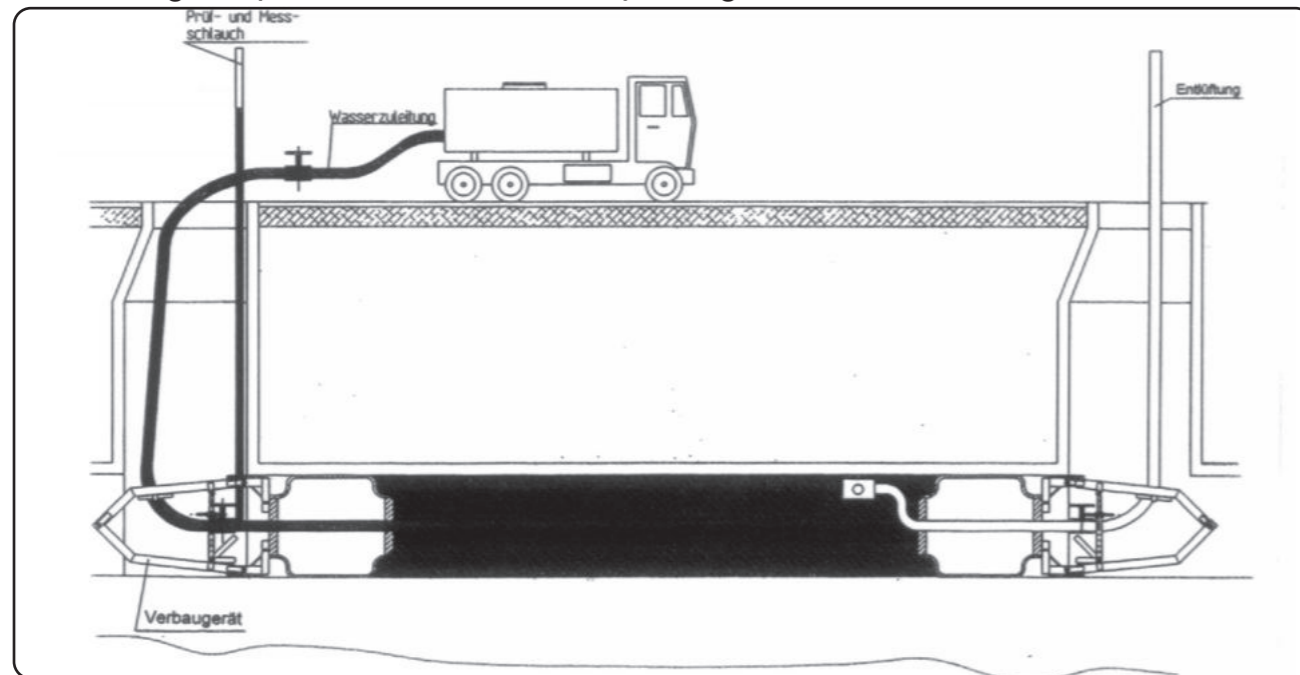

Inhaltsverzeichnis

Rohrverschlüsse mit und ohne Durchlass	Seite	3
Schacht und Rohrverschlüsse	Seite	4
Schachtprüfgerät	Seite	5
Zubehör für Rohrverschlüsse und Wasserprüfung	Seite	6
Verbaugeräte	Seite	7

Änderungen vorbehalten – Alle Angaben und Abbildungen sind unverbindlich!

Rohrverschlüsse 1,5 bar (gesetzlich geschützt)



Typ RV zum Absperren ohne Durchlass

Nennweite:	Geräte Ø:	Länge:	Gewicht:	Art.-Bezeichnung:
85-250 mm	85 mm	510 mm	1,9 kg	RV/008-025
200-400 mm	170 mm	620 mm	4,8 kg	RV/020-040
200-500 mm	170 mm	820 mm	5,4 kg	RV/020-050
400-700 mm	380 mm	900 mm	22 kg	RV/040-070
400-1000 mm	380 mm	1200 mm	26 kg	RV/040-100
600-1200 mm	540 mm	1300 mm	44 kg	RV/060-120

Luftanschluss: Euro-Einhandkupplung (Deutscher Standard)



Typ RVD mit 1" bzw. 2" Durchlass zum Prüfen, Umleiten und Absperren

Nennweite:	Geräte Ø:	Länge:	Gewicht:	Durchlass Ø	Art.-Bezeichnung:
85-250 mm	85 mm	510 mm	3,0 kg	1"	RVD/008-025
200-400 mm	170 mm	620 mm	8,5 kg	2"	RVD/020-040
200-500 mm	170 mm	820 mm	9,8 kg	2"	RVD/020-050
400-700 mm	380 mm	900 mm	24 kg	2"	RVD/040-070
400-1000 mm	380 mm	1200 mm	28 kg	2"	RVD/040-100
600-1200 mm	540 mm	1300 mm	46 kg	2"	RVD/060-120

Luftanschluss: Euro-Einhandkupplung (Deutscher Standard)
Ausstattung bei 1" Durchlass: 2 x GEKA-Kupplung und 1 x Blindkupplung
Ausstattung bei 2" Durchlass: 2 x Storz-C-Kupplung und 1 x Blindkupplung



Typ RV-KU zum Absperren ohne Durchlass

Nennweite:	Geräte Ø:	Länge:	Gewicht:	Art.-Bezeichnung:
100-200 mm	90 mm	350 mm	2,2 kg	RV-KU/010-020
150-300 mm	120 mm	370 mm	3,5 kg	RV-KU/015-030

Luftanschluss: Euro-Einhandkupplung (Deutscher Standard)



Typ RVD-KU mit 1" bzw. 2" Durchlass zum Prüfen, Umleiten und Absperren

Nennweite:	Geräte Ø:	Länge:	Gewicht:	Durchlass	Art.-Bezeichnung:
100-200 mm	90 mm	350 mm	3 kg	1"	RVD-KU/010-020
150-300 mm	120 mm	370 mm	5 kg	2"	RVD-KU/015-030

Luftanschluss: Euro-Einhandkupplung (Deutscher Standard)
Ausstattung bei 1" Durchlass: 2 x GEKA-Kupplung und 1 x Blindkupplung
Ausstattung bei 2" Durchlass: 2 x Storz-C-Kupplung und 1 x Blindkupplung





...der wirklich abdichtet...
in Kanalschächten, Regenabläufen und Rohren

Anwendung:

Zum Absperrn, Umleiten, Prüfen und überall dort wo keine Fremdstoffe oder unerwünschte Flüssigkeiten in das Kanalnetz gelangen sollen bzw. dürfen (z. B.: bei Öl- und Chemikalienunfällen, Löscharbeiten, etc.).

Eigenschaften:

Hochwertiger, extrem dehnfähiger Naturkautschuk mit Gewebeverstärkung
Außergewöhnliche Dichteigenschaften durch Spezialgummifaltung (ges. geschützt)
Dimensionsbereich, rund oder oval, von Ø 300 - 650 mm und von Ø 500 - 1200 mm mit jeweils nur einem Modell.
Kann in jedem Fahrzeug platzsparend mitgeführt werden

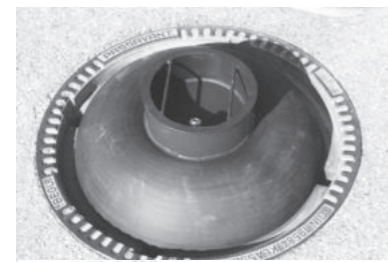

Typ SRV zum Absperrn ohne Durchlass

Nennweite:	Geräte Ø:	Länge:	Gewicht:	Art.-Bezeichnung:
300-650 mm	270 mm	600 mm	12 kg	SRV/030-065

Luftanschluss: Euro-Einhandkupplung (Deutscher Standard)

Typ SRV-D mit 2" Durchlass zum Prüfen, Umleiten und Absperrn

Nennweite:	Geräte Ø:	Länge:	Gewicht:	Durchlass	Art.-Bezeichnung:
300-650 mm	270 mm	600 mm	15 kg	2"	SRV-D/030-065
500-1200 mm	460 mm	1070 mm	44 kg	2"	SRV-D/040-120

Luftanschluss: Euro-Einhandkupplung (Deutscher Standard)
Ausstattung bei 2" Durchlass: 2 x Storz-C-Kupplung und 1 x Blindkupplung



mit integrierter Verschiebesicherung für Wasser-, Luft- und Vakuumprüfung nach DIN EN 1610

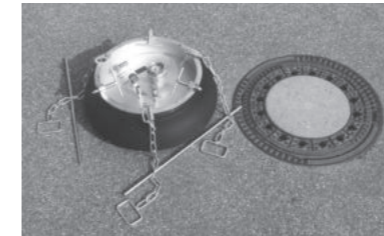

BECK's Schachtprüfgerät bietet Ihnen die einfache, durchdachte Lösung für Dichtheitsprüfungen von Kanalschächten mit einem Innendurchmesser von 580 - 700 mm bei 1,5 bar Betriebsdruck.

geringes Gewicht
sicher und einfach in der Handhabung
mit Verschiebesicherung (Arretierung) durch 3 Gewindespindeln
optimale Dichteigenschaften und starke Haftreibung durch aufvulkanisierten Spezialgummibelag
2 Kontroll-Durchgänge zur Überwachung der Rohrverschlüsse (siehe Bild ganz unten)



Ausstattungsmerkmale
Sicherheitsüberdruckventil 1,5 bar
Euro-Kupplung Luftanschluss
3 Punkt Aufhänge- und Justiervorrichtung
Verschiebesicherung
2 Durchlässe, 1" Geka-Kupplung und 2" Storz-C-Kupplung
2 Anschlüsse mit Eurokupplungen zur Rohrverschlusskontrolle

Art.-Bezeichnung:	SPG/058-070
Gewicht:	ca. 23 kg
Höhe:	ca. 250 mm
Außen Ø:	ca. 560 mm
Aufblasbar bis:	ca. 700 mm

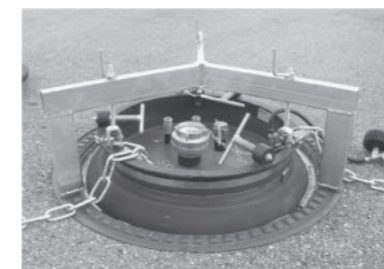

Setzgerät als Zubehör

Leichtes und genaues Setzen des Schachtprüfgerätes durch eine 3-Punkt-Aufhängung mit Spindeln zur Höhenjustierung.
Auch ideal direkt auf den Konus zu setzen!

Art.-Bezeichnung:	SPG-ZU/01
Gewicht:	ca. 4 kg
Höhe:	ca. 260 mm
Außen Ø:	ca. 780 mm
Ausführung:	Stahl, verzinkt

Betriebs- und Einbauanleitung

Das Schachtprüfgerät soll am oberen Konusende eingespannt werden. Mittels der Haltegriffe an den Ketten wird das Gerät bis auf die gewünschte Tiefe abgelassen. Durch Einstecken der beiden Rundseile durch die Kettenglieder kann das Gerät zunächst auf der gewünschten Höhe fixiert werden.

Danach wird das Gerät leicht mit Luft befüllt, so dass es rundum gleichmäßig anliegt.
Anschließend werden die drei Gewindespindeln in den Schachtrand eingeschraubt und kräftig angezogen (möglichst in einer Fuge der Ausgleichsringe oder unter dem Schachtrahmen). Diese Verschraubung dient als Verschiebesicherung beim Prüfen, damit sich das Schachtprüfgerät nicht in seiner Lage verändert.
Anschließend wird das Schachtprüfgerät mit einem Luftdruck von 1,5 bar beaufschlagt (nicht zu verwechseln mit dem Prüfdruck im Schacht von z.B. 0,2 bar).
Entsprechend der Prüfungsart können nun die Armaturen angeschlossen werden.

Die Prüfdrücke im Schacht werden bei Wasser mit max. 0,5 bar oder bei Luft mit max. 0,2 bar bzw. 200 Millibar Überdruck vorgenommen.
Bei Vakuumprüfungen wird dies mit max. 0,2 bar bzw. 200 Millibar Unterdruck erfolgen.

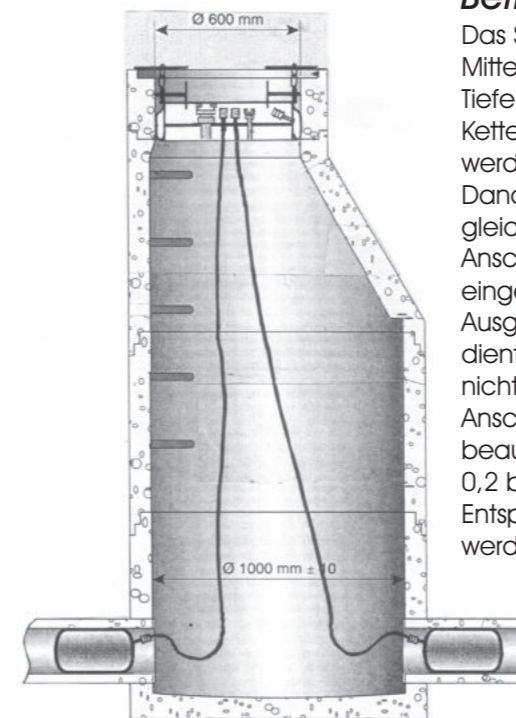



Einschieberollen
für Rohrverschlüsse ab NW 400

Art.-Bezeichnung:
RV-ZU/08



Sicherheitsüberdruckventil
1,5 bar am besten gleich mitbestellen!!
Wird dann im Werk montiert

Art.-Bezeichnung:
RV-ZU/09



Sicherheitssteuerorgan
1,5 bar zum sicheren Befüllen und
entlüften aller Rohrverschlüsse mit 1,5 bar
Betriebsdruck

Art.-Bezeichnung:
RV-ZU/10



Luftzuführungsschlauch
10 m lang NW 6 mm
mit Euro-Einhandkupplung u. Nippel

Art.-Bezeichnung:
RV-ZU/11



Adapter
Reifenventil/Euro-Nippel
Zum Befüllen mit Fußluftpumpe

Art.-Bezeichnung:
RV-ZU/12



**Doppelkolben-
Fußluftpumpe**

Art.-Bezeichnung:
RV-ZU/13



Kunststoffseil
8 m lang mit Karabinerhaken
zum Sichern und Halten

Art.-Bezeichnung:
RV-ZU/14



Kugelhahn 1"
mit beidseitiger GEKA-Kupplung

Art.-Bezeichnung:
RV-ZU/15



Kugelhahn 2"
mit beidseitiger Storz-C-Kupplung

Art.-Bezeichnung:
RV-ZU/16



**Entlüftungsschwimmschlauch
mit 1" GEKA-Kupplung**
zum Entlüften bei Wasserprüfung

Art.-Bezeichnung:
RV-ZU/17



**Entlüftungsschwimmschlauch
mit 2" Storz-C-Kupplung**
zum Entlüften bei Wasserprüfung

Art.-Bezeichnung:
RV-ZU/172



Prüf- und Meßschlauch
6m lang glasklar
mit gesicherter GEKA-Kupplung
notwendig für Wasserprüfung

Art.-Bezeichnung:
RV-ZU/18



Übergangsstück
Storz-C-auf GEKA-Kupplung

Art.-Bezeichnung:
RV-ZU/19



Übergangsstück
Storz-C-auf Euro-Einhandkupplung

Art.-Bezeichnung:
RV-ZU/20



Übergangsstück
GEKA-Kupplung auf
Euro-Einhandkupplung

Art.-Bezeichnung:
RV-ZU/21



Druckminderer 0-4 bar
Eingang = Kompressor-Klauenkupplung
Ausgang = Euro-Einhandkupplung

Art.-Bezeichnung:
RV-ZU/24



T-Abzweig 1"
mit 3 x GEKA-Kupplung;
für Wasserprüfung

Art.-Bezeichnung:
RV-ZU/25



T-Abzweig 2"
mit 2 x Storz-C-Kupplung und
1 x GEKA-Kupplung; für Wasserprüfung

Art.-Bezeichnung:
RV-ZU/26

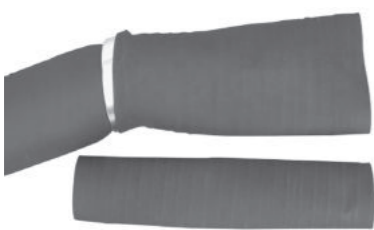

Spezial Überzuggummi u. Dichtmanschetten

Für optimales Abdichten und als Schutz.
Für alle Rohrverschlüsse in verschiedenen Größen,
beliebiger Länge und Materialstärke lieferbar!
Fragen Sie nach den Details!
Neu: Auch extra weich für extrem gutes Abdichten!
nur ca. 15° Shore A; endlos gefertigt!

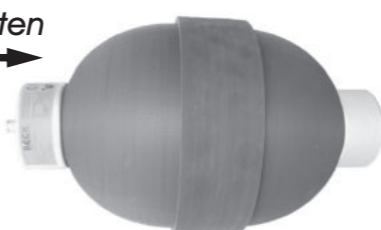

Rohrverschlüsse und Rohrprüfgeräte sind laut Unfallverhütungsvorschrift grundsätzlich zu verbauen.

Unsere Verbaugeräte mit Zusatzverstrebung bedeuten **Sicherheit**.

Sie zeichnen sich aus durch:

- Einfache und praxisgerechte Handhabung
- Stufenloses Anpassen der einzelnen Geräte an den Kanalrohrdurchmesser
- Zuverlässigen Verbau auch bei glatten und schlüpfrigen Rohrwänden.

Die Gerätekombination „Verbaugerät mit Zusatzverstrebung“ ermöglicht:

- Eine Erhöhung der Belastbarkeit bei Kanalrohren ab Ø 300 mm
- Eine Kräfteaufnahme von bis zu ca. 5000 kg bei Rohren bis NW 1000 mm

Beck´s Verbaugeräte und Zusatzverstrebugen können schnell und beliebig oft eingesetzt werden.

Die Verbaugeräte entsprechen den Anforderungen der "TBG Sicherheitshinweise für die Arbeit mit provisorischen Rohrabsperngeräten" und der "GUV 17.6". In der "Durchführungsanweisung für Schutzmaßnahmen in Rohrleitungen" steht, dass "reibschlüssige Absperreinrichtungen, z.B. Presskolben, Rohrblasen oder andere pneumatische Rohrverschlüsse gegen Bewegung zusätzlich formschlüssig gesichert werden".



Verbaugeräte

Nennweite:	Länge:	x Breite:	Gewicht:	Art.-Bezeichnung:
100-150 mm	350 mm	75 mm	2,5 kg	VG/010-015
200-250 mm	400 mm	90 mm	3,0 kg	VG/020-025
300-400 mm	780 mm	280 mm	13 kg	VG/030-040
400-600 mm	900 mm	370 mm	14 kg	VG/040-060
600-1000 mm	1050 mm	570 mm	25 kg	VG/060-100
800-1200 mm	1250 mm	570 mm	34 kg	VG/080-120

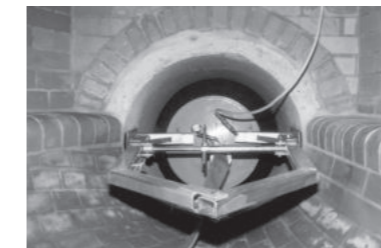

Zusatzverstrebung für Verbaugeräte

Nennweite:	Länge:	x Breite:	x Höhe:	Gewicht:	Art.-Bezeichnung:
300-600 mm Ausziehbar bis	830 mm 1270 mm	230 mm	420 mm	13 kg	VG-ST/030-060
600-1000 mm Ausziehbar bis	830 mm 1250 mm	230 mm	420 mm	14 kg	VG-ST/060-100